

**РУКОВОДСТВО ПО ЭКСПЛУАТАЦИИ  
С ГАРАНТИЙНЫМ ТАЛОНОМ**



**ПОРТАТИВНЫЙ  
ИРРИГАТОР ПОЛОСТИ РТА  
CS Medica AquaPulsar  
CS-3 Easy**



**Благодарим Вас за приобретение портативного ирригатора полости рта CS Medica AquaPulsar CS-3 Easy.**



Внимательно ознакомьтесь с руководством по эксплуатации до начала эксплуатации данного устройства. Сохраните это руководство для получения необходимых сведений в будущем.

Гарантийный талон находится в середине настоящего руководства по эксплуатации.  
При покупке требуйте правильного его заполнения: проставления печати продавца и даты продажи.

## СОДЕРЖАНИЕ

### Перед использованием прибора

1. Предостережения	2
2. Информация по технике безопасности	3
3. Показания к применению, противопоказания	7
4. Особенности прибора	8
5. Назначение и принцип работы	9
6. Описание	11

### Инструкции по эксплуатации

7. Подготовка к использованию	13
8. Использование прибора	16
9. Уход, хранение и очистка	21
10. Утилизация	23
11. Устранение ошибок и неисправностей	24
12. Технические характеристики	29

## 1. ПРЕДОСТЕРЕЖЕНИЯ

- Если Вы недавно перенесли периодонтальную или стоматологическую хирургическую операцию или проходите курс лечения, связанный с проблемами в ротовой полости, пожалуйста, проконсультируйтесь со своим стоматологом перед использованием ирригатора.
- Проконсультируйтесь со своим стоматологом также в том случае, если у Вас наблюдается сильная кровоточивость десен после двух недель использования ирригатора.
- Направляйте струю воды только на зубы и десны. Не направлять струю воды в глотку, нос, ухо и другие

части тела. Струя воды, подаваемая под напором, может быть небезопасной и нанести вред здоровью.

## **2. ИНФОРМАЦИЯ ПО ТЕХНИКЕ БЕЗОПАСНОСТИ**

Перед использованием прибора внимательно прочитайте данный раздел.

При использовании прибора всегда соблюдайте основные правила техники безопасности, включая следующие:



**Предупреждение:**

***Указывает на потенциально опасную ситуацию, развитие которой может привести к серьезным травмам.***

- Во время первых нескольких применений ирригатора возможна незначительная кровоточивость десен.
- Если кровоточивость продолжится спустя 2 недели применения, прекратите использование ирригатора и проконсультируйтесь со стоматологом.
- Используйте прибор только по прямому назначению, указанному в данном руководстве.
- Не предназначен для детей младше 3 лет. Рекомендованный возраст для пользования данным ирригатором полости рта – от 8 лет.
- Никогда не оставляйте ребенка без присмотра рядом с работающим прибором. Дети должны использовать ирригатор под присмотром взрослых.
- Настоящий прибор, а также его принадлежности и упаковочные материалы (картонная упаковка, пла-

стиковые пакеты и т.д.) не являются игрушками! Прибор содержит мелкие детали, которые могут быть проглочены. Всегда храните прибор, комплектующие и упаковочные элементы в недоступном для младенцев и детей месте.

- Данный прибор не предназначен для самостоятельного использования лицами (включая детей) с ограниченными физическими или умственными способностями, или с недостаточным опытом и знаниями, если они не будут обучены и проинструктированы по вопросам использования прибора лицами, ответственными за их безопасность.
- Если во время использования данного прибора возникают необычные ощущения, немедленно прекратите его использование и обратитесь к врачу.
- Перед каждым использованием убедитесь, что прибор и его компоненты не повреждены. В случае обнаружения неисправностей или повреждений не пользуйтесь изделием и обратитесь в ближайший к Вам центр технического обслуживания продукции CS Medica, адреса которых указаны в настоящем руководстве.
- Не подключайте зарядное устройство к сети мокрыми руками.
- После использования и очистки убедитесь в том, что прибор отключен от сети.



**Внимание:**

**Указывает на потенциально опасную ситуацию, развитие которой может привести к незначительной травме, травме средней тяжести или порче имущества.**

- Прибор предназначен для использования в помещении.
- Подключайте устройство к электрической сети с требуемыми параметрами, которые указаны на задней части электронного блока, в месте крепления резервуара для растворов.
- Используйте только чистую воду или другие растворы, рекомендованные Вашим стоматологом. Не используйте жидкости для полоскания, которые содержат йод или отбеливатель, а также концентрированные эфирные масла, не растворимые в воде. Их использование может ухудшить работу прибора и сократить срок эксплуатации.
- Не допускайте попадания воды на зарядное устройство.
- Не используйте зарядные устройства, не предназначенные для зарядки данного ирригатора.
- Не включайте прибор, если в резервуаре нет воды, и обязательно выливайте всю оставшуюся воду после использования.
- Не производите подзарядку прибора, если в резервуаре имеется раствор.
- Очищать изделие следует в соответствии с рекомендациями, описанными в п. 9 настоящего руководства.
- Если Вы не планируете пользоваться устройством в течение длительного времени, отсоедините штекер питания от сети.
- Не разбирайте и не пытайтесь ремонтировать устройство самостоятельно.
- Нажимайте на кнопку подушечкой пальца, а не ногтем, чтобы не повредить поверхность кнопки.

**ПРЕДУПРЕЖДЕНИЕ!  
ПЕРЕД ИСПОЛЬЗОВАНИЕМ ПРИБОРА  
ОБЯЗАТЕЛЬНО ОЗНАКОМЬТЕСЬ  
СО СЛЕДУЮЩЕЙ ИНФОРМАЦИЕЙ!**

**В качестве растворов для ирригации полости рта запрещено использовать следующее:**

- Растворы, имеющие в составе взвешенные частицы (настои, отвары, суспензии и др.).
- Использование вязких растворов с осадком может ухудшить работу ирригатора и привести к закупориванию трубки или насоса.
- Растворы, имеющие масляную основу. Их применение может оказать разъедающее воздействие на трубку ирригатора.
- Различные антисептические растворы (марганцовка, мираминстин и др.).
- Обычные растворы для полоскания рта (коммерчески доступные ополаскиватели, которые не имеют четкого показания к применению в ирригаторе).
- Солевые растворы, зубная паста или химические вещества.

**Рекомендуется к применению для ирригации полости рта следующее:**

- Чистая теплая вода (до 40 °С), предварительно очищенная через фильтр.
- Специальные растворы, показанные к применению в ирригаторе.

**Соблюдайте следующие правила обращения с сетевым шнуром:**

- Не повреждайте и не обрывайте шнур.
- Не растягивайте, не сгибайте и не перекручивайте шнур.
- Не вносите изменения в конструкцию шнура.
- Не кладите тяжелые предметы на сетевой шнур.
- Не используйте сетевой шнур с поврежденным проводом или штекером.
- Не пользуйтесь неисправным гнездом питания.

**3. ПОКАЗАНИЯ К ПРИМЕНЕНИЮ,  
ПРОТИВОПОКАЗАНИЯ**

**Показания к применению**

**Ирригатор полости рта предназначен для:**

- Комплексного ухода за полостью рта и межзубными промежутками.
- Ухода за полостью рта у людей с ортодонтическими системами, мостами и коронками.

**Противопоказания**

Противопоказано использование ирригатора в следующих случаях:

- При наличии заболеваний тканей пародонта в острой стадии.
- При наличии травм слизистой оболочки полости рта в остром периоде.

#### 4. ОСОБЕННОСТИ ПРИБОРА

Конструктивно-функциональные особенности прибора позволяют сделать процесс ухода за полостью рта простым и эффективным:

##### **Портативный и мощный**

Портативность и компактность ирригатора позволяют использовать прибор не только в домашних условиях, но и при длительных поездках и путешествиях, но, несмотря на это, прибор обладает достаточно высокой мощностью:

- Максимальный уровень давления воды – 590 кПа.
- Максимальная частота пульсаций струи воды – 2000 имп/мин.

##### **3 режима работы**

- «INTENSE» (590 кПа) – режим максимальной интенсивности для эффективного удаления остатков пищи из межзубных промежутков
- «NORMAL» (390 кПа) – режим умеренной интенсивности для повседневного применения
- «SOFT» (200 кПа) – режим мягкого воздействия для проведения деликатной очистки межзубных пространств и нежного массажа десен.

##### **2 стандартные насадки в комплекте**

Две стандартные насадки для ежедневного применения формируют точно направленную струю воды, вращаются на 360° для более качественной очистки труднодоступных мест, а кольца-идентификаторы выполнены в разных цветах для удобства нескольких пользователей.



### **Бесконтактное зарядное устройство**

Современное зарядное устройство индукционного типа существенно облегчит использование ирригатора и его подзарядку, сделает этот процесс более комфортным и эффективным. Конструкция зарядного устройства предусматривает возможность крепление к стене, что максимально рационально позволяет использовать пространство Вашей ванной комнаты.

## **5. НАЗНАЧЕНИЕ И ПРИНЦИП РАБОТЫ**



Портативный ирригатор полости рта CS Medica AquaPulsar CS-3 Easy предназначен для проведения эффективных и безопасных гигиенических процедур ротовой полости в домашних условиях, при длительных поездках и путешествиях.

Ирригатор представляет собой компактное устройство, позволяющее с помощью направленной струи воды эффективно и деликатно удалять мягкий зубной налет, очищать межзубное пространство, пришеечные области зуба и другие труднодоступные места полости рта от остатков пищи.

Струя воды не только очищает межзубное пространство, но и тщательно массирует десны, тем самым усиливая микроциркуляцию крови, что может являться хорошей профилактикой кровоточивости десен.

Кроме того, прибор незаменим при ношении брекет-систем и ортопедических конструкций (коронки, съемных/несъемных протезов). Мощная, точно направленная струя воды позволяет аккуратно чистить коронки, зубные протезы и брекет-системы.

Допустимо использование специальных растворов, которые показаны к применению в ирригаторе. Это могут быть специальные жидкости для ирригации, бальзамы, ополаскиватели полости рта, растворы антисептиков и др. После использования любых растворов промывайте ирригатор, чтобы предотвратить образование отложений на внутренних частях прибора (см. п. 9 «Уход, хранение и очистка»).

**Круг пользователей**

Люди, которые осуществляют гигиену полости рта. Прибор не может быть использован лицами, которым запрещено использование содержанием раздела «Информация по технике безопасности».

Кроме того, пользователь должен понимать основные принципы действия прибора и содержание руководства по эксплуатации.

**Сфера применения**

Прибор предназначен для индивидуального использования в домашних условиях, длительных поездках и путешествиях в целях проведения гигиены полости рта.

**Меры предосторожности при использовании**

Пожалуйста, внимательно ознакомьтесь с разделом «Информация по технике безопасности» перед использованием прибора.

## 6. ОПИСАНИЕ

Ниже приведены основные составные части и комплектующие ирригатора полости рта CS Medica Aqua-Pulsar CS-3 Easy.

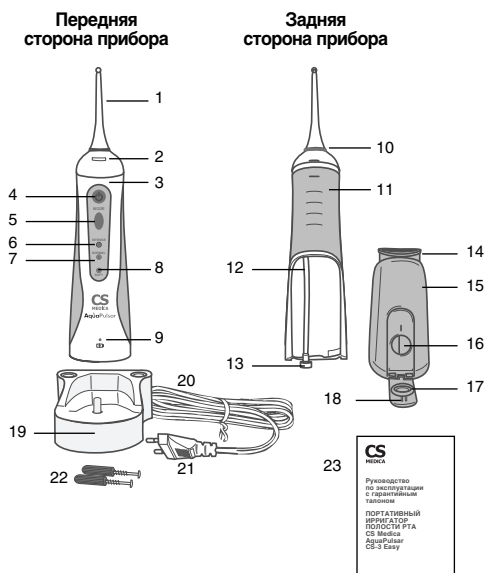

- |  |  |
|--|--|
| 1 – Насадка для ирригатора стандартная (в комплекте 2 штуки) | 12 – Трубка подачи раствора  |
| 2 – Кнопка для извлечения насадки                            | 13 – Фильтр  |
| 3 – Электронный блок   | 14 – Уплотнительное кольцо (большое)                                   |
| 4 – Кнопка включения/выключения питания и подачи струи       | 15 – Резервуар для растворов   |
| 5 – Кнопка переключения режимов работы                       | 16 – Отверстие для добавления раствора                                 |
| <i>Индикация выбранных режимов работы</i>                    | 17 – Уплотнительное кольцо (малое)                                     |
| 6 – «INTENSE»  | 18 – Крышка резервуара для растворов                                   |
| 7 – «NORMAL»   | 19 – Зарядное устройство СН-АРЗ  |
| 8 – «SOFT»   | 20 – Сетевой шнур  |
| 9 – Световой индикатор зарядки                               | 21 – Штекер питания  |
| 10 – Кольцо-идентификатор пользователя                       | 22 – Комплект для настенного крепления ирригатора (2 шурупа, 2 дюбеля) |
| 11 – Прорезиненный элемент рукоятки                          | 23 – Руководство по эксплуатации с гарантийным талоном                 |

## **7. ПОДГОТОВКА К ИСПОЛЬЗОВАНИЮ**

### **7.1 Крепление прибора к стене**

При необходимости Вы можете прикрепить ирригатор к стене. Для этого выберите место вблизи розетки, установите дюбели и шурупы в стену (входят в комплект поставки), предварительно измерив расстояние между отверстиями, которые расположены на задней стороне зарядного устройства. Соедините отверстия зарядного устройства с установленными шурупами. Дополнительно проверьте надежность крепления.

Теперь Вы можете установить ирригатор на зарядное устройство.

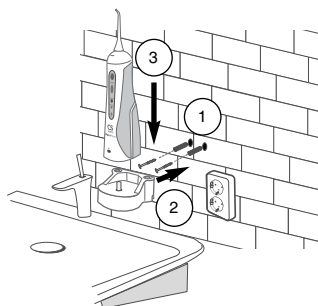

### 7.2 Подзарядка

После приобретения ирригатора сразу же подзарядите его до максимального уровня в течение 16 часов (непрерывно), а также в случае, если прибор не использовался длительное время (более 3-х месяцев).

Установите ирригатор на зарядное устройство и вставьте штекер питания в электрическую розетку. Начнется зарядка, на что укажет загоревшийся оранжевым цветом световой индикатор. После того, как электронный блок будет полностью заряжен, индикатор загорится зеленым цветом.

Если индикатор над символом заряда «» мигает во время и после процедуры ирригации, это означает, что необходимо подзарядить аккумуляторный элемент питания.

Для последующих подзарядок ирригатора продолжительность составит 16 часов (непрерывно).

**Примечание:**

- В процессе подзарядки электронный блок и зарядное устройство могут немного нагреваться.
- Во время подзарядки включить питание ирригатора не получится.
- Используйте только оригинальное зарядное устройство, в противном случае, прибор может быть поврежден.

### 7.3 Установка/замена сменных насадок

Прежде, чем приступить к установке/замене насадки, убедитесь в том, что ирригатор выключен.

- Возьмите необходимую насадку, удостоверьтесь в ее исправности и установите в соответствующее углубление в верхней части ирригатора до упора.

- Для замены насадки нажмите на кнопку извлечения насадки и потяните насадку вверх.

- Установите другую насадку.

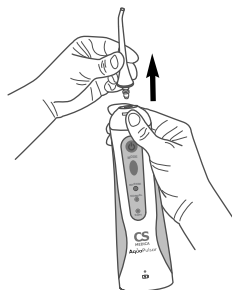

## 8. ИСПОЛЬЗОВАНИЕ ПРИБОРА

### **Примечание:**

- *Перед каждым использованием обязательно проверьте прибор, сетевой шнур и штекер питания на отсутствие повреждений.*
- *Ирригатор не заменяет зубную щетку, а является дополнением к ней.*
- *НИКОГДА не оставляйте устройство включенным, если оно не используется. При отсутствии воды давление, создаваемое ирригатором, может повредить устройство.*

Возьмите ирригатор и установите резервуар на заднюю часть прибора, аккуратно совместив направляющие резервуара и электронного блока, до характерного щелчка.

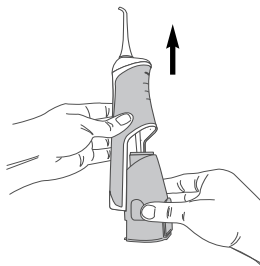



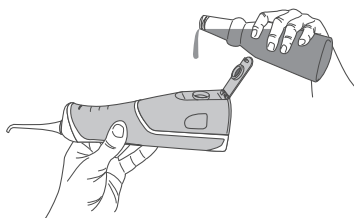

Откройте крышку резервуара и наполните его теплой водой или раствором для полоскания рта, рекомендуемый Вашим стоматологом. Закройте плотно крышку и дополнительно убедитесь, что обеспечивается плотное соединение.

**Примечание:**

- *Использование в ирригаторе нефильтрованной водопроводной воды может со временем привести к образованию известкового налета и отложений во внутренних частях прибора, что, в свою очередь, может отрицательно сказаться на его работе.*
- *Из-за гигиенических соображений перед первым использованием, а также в случае, если устройство не использовалось в течение длительного времени, ирригатор необходимо промывать. Для этого полностью заполните резервуар водой и включите устройство, направляя при этом ручку ирригатора вниз в раковину.*
- *Не используйте горячую воду (выше 40 °C).*

Возьмите Вашу индивидуальную насадку и установите ее в ирригатор до щелчка. При первом использовании прибора рекомендуется начинать с минимальной интенсивности (режим «SOFT»).

Нажатием на кнопку переключения режимов Вы можете выбрать один из трех режимов работы ирригатора. Выберите наиболее подходящий в данный момент режим. Во время ирригации Вы также можете менять текущий режим на другой, постепенно нажимая на кнопку переключения режимов «MODE».

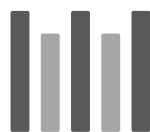
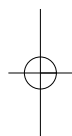

«INTENSE»  
(590 кПа)

– режим максимальной интенсивности для удаления остатков пищи из межзубных промежутков за счет мощной направленной струи воды.

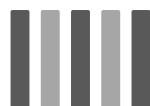
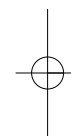

«NORMAL»  
(390 кПа)

– режим нормальной умеренной интенсивности для повседневного применения: очищения межзубных пространств от остатков пищи, пришеечных областей зубов и других труднодоступных мест полости рта.

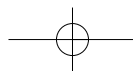



«SOFT»  
(200 кПа)

– режим мягкого воздействия для проведения деликатной очистки межзубных пространств и нежного массажа чувствительных десен.

**Примечание:**

*Текущий режим чистки можно определить визуально по соответствующему индикатору.*

Поместите насадку в ротовую полость и только после этого включите питание, нажав на кнопку «» («Вкл./Выкл.») для начала процесса ирригации.



### РЕКОМЕНДАЦИИ ПО ИСПОЛЬЗОВАНИЮ

**Примечание:**

- При первом использовании заполните резервуар жидкостью и протестируйте работу устройства! Ознакомьтесь с интенсивностью режимов работы прибора до его применения.
- Чтобы избежать разбрызгивания воды, включайте и выключайте ирригатор только при нахождении насадки во рту.

Во время ирригации держите прибор в вертикальном положении, а рот приоткрытым. Слегка наклонитесь над раковиной, чтобы в нее стекала вода.

Направляйте водную струю под углом  $90^\circ$  к линии зубов. Направление водного потока можно регулировать, поворачивая насадку в нужном направлении (вращение на  $360^\circ$ ), чтобы струя очищала все труднодоступные участки полости рта.

Совершайте круговые движения вдоль линии десен и между зубами, как показано на рисунке. Для достижения наилучшего результата, начинайте с задних зубов и постепенно переходите к передним.

Обратитесь к Вашему стоматологу для дальнейших рекомендаций использования прибора.

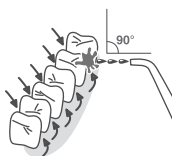

По завершении процедуры ирригации ротовой полости выключите устройство, нажав один раз на кнопку «» («Вкл./Выкл.»). Удалите из резервуара остатки жидкости.

**Примечание:**

*Регулярное использование в ирригаторе жидкостей для полоскания рта с течением времени может привести к образованию налета на элементах прибора (резервуар, насадки и др.), что, в свою очередь, может отрицательно сказаться на его работе. Поэтому не забывайте промывать устройство сразу же после использования.*

Отключите устройство от сети.

## **9. УХОД, ХРАНЕНИЕ И ОЧИСТКА**

Для поддержания прибора в хорошем состоянии и защиты его от повреждений, следуйте данным указаниям:

- После использования не оставляйте в резервуаре воду или какие-либо другие растворы.
- Если при использовании ирригатора Вы применяете какие-либо растворы для полоскания рта, обязательно промывайте устройство после каждого использования. Для этого полностью наполните резервуар теплой водой и включите прибор, направляя при этом напор струи в раковину. Затем промойте отдельно насадку для ирригатора в течение нескольких секунд под струей воды. Отключите устройство от сети и протрите корпус насухо.
- Всегда храните ирригатор и аксессуары в чистоте.

- Удалите загрязнения мягкой сухой тканью. При необходимости смачивайте ткань в воде или мягком моющем средстве. Загрязненную поверхность также можно смочить водой, а затем протереть тканью.
- Не погружайте ирригатор и зарядное устройство в воду.
- Никогда не проводите очистку при помощи бензина, растворителя или мыльного раствора. 
- Ирригатор может быть очищен от известкового налета и отложений при помощи белого уксуса (5%). Подготовьте 60 мл уксусного раствора, состоящего из уксуса и воды (в соотношении 1:4). Налейте в резервуар ирригатора подготовленный раствор, направьте насадку в раковину и включите прибор в режиме «INTENSE». Повторно добавьте чистой воды и прогоните ее через ирригатор для удаления остатков уксусного раствора. Прополощите еще раз резервуар чистой теплой водой и протрите насухо.
- Следите за тем, чтобы корпус прибора и зарядное устройство были сухими перед подключением к электрической сети.
- Обязательно храните прибор, комплектующие и упаковочные элементы в недоступном для младенцев и детей месте.
- Не оставляйте прибор без присмотра в присутствии детей или недееспособных лиц.
- Не подвергайте прибор или его детали сильным ударам, например, не роняйте его на пол.
- Не храните прибор при чрезмерно высокой или низкой температуре, повышенной влажности или под прямыми солнечными лучами.

- Насадки для ирригатора Вы можете приобрести отдельно. Рекомендуется заменять стандартную насадку каждые 6 месяцев.
- Утилизация устройства и любых заменяемых деталей должна осуществляться в соответствии с местными нормативными актами.

## 10. УТИЛИЗАЦИЯ

### Надлежащая утилизация продукта (отработанное электрическое и электронное оборудование)



Этот символ на приборе или описании к нему указывает, что данный прибор не подлежит утилизации вместе с другими домашними отходами по окончании своего срока службы. Чтобы предотвратить возможный ущерб для окружающей среды вследствие неконтролируемой утилизации отходов, пожалуйста, отделите это изделие от других типов отходов и утилизируете его надлежащим образом для рационального повторного использования материальных ресурсов.

Для утилизации прибора обратитесь в специализированные пункты приема, расположенные в Вашем городе, или к местным органам власти для получения подробной информации о том, куда и как вернуть данный прибор для экологически безопасной переработки.

## 11. УСТРАНЕНИЕ ОШИБОК И НЕИСПРАВНОСТЕЙ

Симптом	Причина	Способ решения
Ничего не происходит при нажатии на кнопку «  » («Вкл./Выкл.»)	• Аккумулятор разряжен по причине: - прибор новый, его только приобрели - прибор не использовался более 3-х месяцев	• Зарядите прибор до максимального уровня в течение 16 часов (непрерывно)
	• Полностью закончился заряд аккумулятора	• Зарядите прибор до максимального уровня в течение 16 часов (непрерывно)
	• Рабочий ресурс аккумулятора подошел к концу	• Обратитесь в ближайший к Вам центр технического обслуживания продукции CS Medica
После включения прибора вода из насадки не поступает	• В резервуаре закончилась вода • Трубка подачи раствора отсоединилась • Соединение резервуара с основным блоком неплотное	• Наполните резервуар для растворов • Снимите трубку и установите снова • Правильно установите резервуар на основной блок
Вода протекает из-под насадки	• Насадка установлена неплотно	• Снимите насадку и установите снова на место
Вода протекает из резервуара	• Резервуар установлен неплотно • Крышка резервуара закрыта неплотно • Нет уплотнительного кольца	• Снимите резервуар и установите снова • Убедитесь, что крышка закрыта плотно • Убедитесь, что уплотнительные кольца (большое и малое) на месте



Симптом	Причина	Способ решения
Напор воды недостаточно мощный	<ul style="list-style-type: none"> <li>• Засорился фильтр трубки подачи раствора</li> <li>• Засорилась насадка</li> <li>• Неправильное положение ирригатора</li> </ul>	<ul style="list-style-type: none"> <li>• Произведите очистку фильтра</li> <li>• Произведите очистку насадки</li> <li>• Во время процедуры держите прибор в вертикальном положении под углом 90° к линии зубов</li> </ul>
Не загорается световой индикатор зарядки	<ul style="list-style-type: none"> <li>• Штекер не вставлен в электрическую сеть</li> <li>• Нет питания в электрической сети</li> </ul>	<ul style="list-style-type: none"> <li>• Убедитесь, что штекер вставлен в электрическую розетку. В случае необходимости извлеките штекер из розетки и вставьте его снова</li> <li>• Подключите прибор к другой розетке</li> </ul>

В случае, если ни одно из предложенных решений не позволило решить проблему, не пытайтесь ремонтировать прибор самостоятельно! Ни одна из его деталей не предназначена для обслуживания пользователем.

При обнаружении дефектов обращайтесь в ближайший к Вам центр технического обслуживания продукции CS Medica (адреса центров технического обслуживания указаны в конце данного руководства по эксплуатации).

Прибор не требует специального технического обслуживания.

**ГАРАНТИЙНЫЙ ТАЛОН****ВНИМАНИЮ ПОКУПАТЕЛЕЙ**

1. При покупке товара требуется правильного заполнения гарантийного талона: проставления печати продавца и даты продажи. Гарантийный срок изделия исчисляется с даты покупки. Условия гарантии действуют в рамках Закона РФ «О защите прав потребителей», регулируются законодательством страны и ни в коей мере не ограничивают права потребителей.
2. Гарантия теряет силу в случаях:
  - использования изделия с нарушением требований Руководства по эксплуатации;
  - использования жидкостей, которые не рекомендованы к применению в изделии;
  - при ущербе в результате умышленных или ошибочных действий потребителя;
  - наличия механических или иных повреждений изделия (в том числе изделие имеет выраженные механические и/или электрические повреждения, полученные в результате каких-либо действий покупателя, либо сторонних лиц);
  - проникновения жидкости, пыли, насекомых и других посторонних предметов внутрь изделия;
  - разборки или любого другого постороннего вмешательства в конструкцию изделия (в том числе повреждены какие-либо защитные знаки фирмы-производителя, стикеры, пломбы и т.д., изделие подвергалось ремонту неуполномоченными лицами с нарушением требований производителя и норм техники безопасности);
  - дефекты вызваны изменениями вследствие применения изделия с целью, не соответствующей установленной сфере применения данного изделия, указанной в Руководстве по эксплуатации;
3. Гарантия не распространяется на недостатки (неисправности) изделия, вызванные следующими причинами:
  - естественным износом частей, имеющих ограниченный срок службы;
  - использование некачественных и / или неисправных, выработавших свой ресурс, нестандартных принадлежностей;
  - действием непреодолимой силы (несчастный случай, пожар, наводнение, бытовые факторы и прочие ситуации, не зависящие от продавца)

**Сроки службы и гарантии**

Комплектующие	Срок гарантии	Срок службы
Основное устройство (электронный блок)	2 года	3 года
Зарядное устройство СН-АРЗ	2 года	3 года
Стандартная насадка	6 месяцев	6 месяцев

В соответствии с Постановлением Правительства РФ от 19 января 1998 г. №55 «Товары для профилактики и лечения заболеваний в домашних условиях (предметы санитарии и гигиены из металла, резины, текстиля и других материалов, инструменты, приборы и аппаратура медицинские и т.д.); Предметы личной гигиены...» входят в Перечень непродовольственных товаров надлежащего качества, не подлежащих возврату или обмену на аналогичный товар других размера, формы, габарита, фасона, расцветки или комплектации.

В соответствии со статьей 18 Закона РФ «О защите прав потребителей» «продавец (изготовитель), уполномоченная организация или уполномоченный индивидуальный предприниматель, импортер обязаны принять товар ненадлежащего качества у потребителя и в случае необходимости провести проверку качества товара. Потребитель вправе участвовать в проверке качества товара. При возникновении спора о причинах возникновения недостатков товара продавец (изготовитель), уполномоченная организация или уполномоченный индивидуальный предприниматель, импортер обязаны провести экспертизу товара за свой счет. Потребитель вправе оспорить заключение такой экспертизы в судебном порядке.

Если в результате экспертизы товара установлено, что его недостатки возникли вследствие обстоятельств, за которые не отвечает продавец (изготовитель), потребитель обязан возместить продавцу (изготовителю), уполномоченной организации или уполномоченному индивидуальному предпринимателю, импортеру расходы на проведение экспертизы, а также связанные с ее проведением расходы на хранение и транспортировку товара».



## 12. ТЕХНИЧЕСКИЕ ХАРАКТЕРИСТИКИ

Наименование	Портативный ирригатор полости рта CS Medica AquaPulsar
Модель	CS-3 Easy
Электрические параметры	Зарядное устройство: AC 100–240 В, 50/60 Гц Аккумуляторный элемент питания: DC 3.7В
Потребляемая мощность	Рабочая: 10 Вт При подзарядке: 3,5 Вт
Источник питания	Литий-ионный аккумуляторный элемент питания 3,7 В / 800 мАч
Способ подзарядки	Бесконтактный индукционный
Время, необходимое для полной подзарядки	Не менее 16 часов (непрерывно)
Время непрерывной работы после полной подзарядки	Не менее 5 дней (при условии, что ирригатор используется 2 раза в день по 2 минуты)
Частота пульсации струи воды	Min 1200 имп/мин Max 2000 имп/мин
Количество режимов работы	3
Давление воды при разных режимах работы	«INTENSE»: 590 кПа «NORMAL»: 390 кПа «SOFT»: 200 кПа
Вращение насадок в ирригаторе	360°
Объем резервуара	Не более 130 мл
Время использования полного объема резервуара	Max 40 секунд
Условия эксплуатации: температура окружающего воздуха относительная влажность	от 5 до +40°С от 30 до 70% (без образования конденсата)
Условия хранения/транспортирования: температура окружающего воздуха относительная влажность атмосферное давление	от -20 до +55 °С от 10 до 95% (без образования конденсата) от 860 до 1060 гПа
Масса	Не более 270 г (без зарядного устройства)

Габаритные размеры	Не более 74,8 x 272 x 58,6 мм (Ш x В x Г)
Защита от поражения электрическим током	Класс II
Комплект поставки	Электронный блок, резервуар для растворов, насадки для ирригатора (стандартные (2шт.)), зарядное устройство CH-AP3, комплект для настенного крепления ирригатора (2 шурупа, 2 дюбеля), руководство по эксплуатации с гарантийным талоном

Специальные условия реализации не установлены

### ДОПОЛНИТЕЛЬНЫЕ ПРИНАДЛЕЖНОСТИ

Ниже приведены дополнительные принадлежности, которые можно приобрести отдельно:

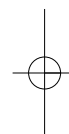
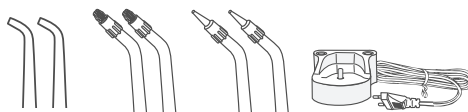

**Насадки для портативного ирригатора CS Medica (стандартные)**  
**Модель: AP-31**  
**В комплекте:**  
 Стандартные насадки (2 шт.)

**Насадки для портативного ирригатора CS Medica (ортодонтические)**  
**Модель: AP-32**  
**В комплекте:**  
 Ортодонтические насадки (2 шт.)





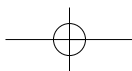



**Насадки для портативного ирригатора CS Medica (пародонтальные)**  
**Модель: AP-33**  
**В комплекте:**  
 Пародонтальные насадки (2 шт.)

**Зарядное устройство CH-AP3**



### УСЛОВНЫЕ ОБОЗНАЧЕНИЯ

Условные обозначения, значки, символы и пиктограммы, которые могут располагаться на изделии, товарной упаковке и в сопроводительной документации, имеют следующую расшифровку:

Символ	Расшифровка
	Производитель
	Обратитесь к руководству по эксплуатации
	Знак обращения продукции на рынке Таможенного союза
	Знак соответствия директиве ЕС
<b>IPX 7</b>	Степень защиты корпуса зарядного устройства от проникновения твердых предметов и воды
<b>IPX 4</b>	Степень защиты корпуса электронного блока от проникновения твердых предметов и воды
	Изделие Класса II Защита от поражения электрическим током
<b>SN</b>	Порядковый (серийный) номер
	Код (номер) партии
	Рабочая часть Типа ВF Степень защиты от поражения электрическим током (токи утечки)
	Надлежащая утилизация продукта (отработанное электрическое и электронное оборудование)
	Температурный диапазон / Диапазон влажности / Ограничение атмосферного давления

**ДАТА ПРОИЗВОДСТВА ПРИБОРА**

Дата производства зашифрована в серийном номере, который расположен на задней части электронного блока, в месте крепления резервуара для растворов, обозначен буквами SN и имеет структуру – YYMMNNNN. Где YY – обозначает последние две цифры года производства, M – номер месяца производства (1–9 соответствуют месяцам с января по сентябрь, X – октябрь, Y – ноябрь, Z – декабрь), NNNN – порядковый номер изделия.

**ДАТА ПРОИЗВОДСТВА ЗАРЯДНОГО УСТРОЙСТВА**

Дата производства зашифрована в LOT номере, который расположен на корпусе зарядного устройства, имеет структуру YYMMNNNN, где YY – обозначает последние две цифры года производства, MM – номер месяца производства, NNNN – порядковый номер партии.

**СЕРТИФИКАЦИОННЫЕ ДАННЫЕ**

Сертификат соответствия № TC RU C-CN.AЛ115.A.00863 от 18.10.2017. Срок действия не ограничен.  
Соответствует требованиям Технического регламента Таможенного союза: TP TC 020/2011 «Электромагнитная совместимость технических средств».

**Таблицы по электромагнитной совместимости (ЭМС)****Руководство и заявление производителя по электромагнитному излучению**

Портативный ирригатор полости рта CS Medica AquaPulsar CS-3 Easy предназначен для использования в электромагнитной среде, указанной ниже. Заказчику или пользователю портативного ирригатора полости рта CS Medica AquaPulsar CS-3 Easy следует убедиться в том, что он используется именно в такой среде.

Испытание излучения	Соответствие	Указания относительно электромагнитной среды
Радиоизлучения CISPR 11	Группа 1	В портативном ирригаторе полости рта CS Medica AquaPulsar CS-3 Easy, РЧ энергия используется только для выполнения собственной внутренней функции. Следовательно, это РЧ излучение является очень низким и вряд ли может привести к каким-либо помехам для расположенного поблизости электронного оборудования.



Радиоизлучения CISPR 11	Класс B	<b>Портативный ирригатор полости рта CS Medica AquaPulsar CS-3 Easy</b> подходит для использования на всех хозяйственных объектах, в том числе в жилых и других помещениях, напрямую подключенных к низковольтной коммунальной электросети, обслуживающей здания, используемые в бытовых целях.
Гармоническое излучение IEC 61000-3-2	Не применимо	
Излучение при колебаниях напряжения/фликере IEC 61000-3-3	Не применимо	

**Руководство и заявление производителя по электромагнитной устойчивости**

**Портативный ирригатор полости рта CS Medica AquaPulsar CS-3 Easy** предназначен для использования в электромагнитной среде, указанной ниже. Заказчику или пользователю **портативного ирригатора полости рта CS Medica AquaPulsar CS-3 Easy** следует убедиться в том, что он используется именно в такой среде.

Испытание устойчивости	IEC60601 уровень испытания	Уровень соответствия	Указания относительно электромагнитной среды
Электро-статический разряд (ЭСР) IEC 61000-4-2	±8 кВ – контакт ±2 кВ, ±4 кВ, ±8 кВ, ±15 кВ – воздух	±8 кВ – контактный ЭСР ±2 кВ, ±4 кВ, ±8 кВ, ±15 кВ – воздушный ЭСР	Желательно, чтобы пол был деревянным, бетонным или покрытым керамической плиткой. Если пол покрыт синтетическим материалом, желательно, чтобы относительная влажность составляла, как минимум, 30%.
Магнитное поле с частотой питающей сети (50/60 Гц) IEC61000-4-8	30 А/м	30 А/м	Желательно, чтобы магнитные поля с частотой питающей сети, соответствовали уровням, характерным для обычного места в обычной коммерческой или бытовой обстановке.

**Руководство и заявление производителя по электромагнитной устойчивости**

**Портативный ирригатор полости рта CS Medica AquaPulsar CS-3 Easy** предназначен для использования в электромагнитной среде, указанной ниже. Заказчику или пользователю **портативного ирригатора полости рта CS Medica AquaPulsar CS-3 Easy** следует убедиться в том, что он используется именно в такой среде.

Испытание устойчивости	IEC 60601 уровень испытания	Уровень соответствия	Указания относительно электромагнитной среды
Излучаемые радиоволны IEC 61000-4-3	10 В/м от 80 МГц до 2,7 ГГц 385 МГц - 5785 МГц Технические условия испытания <b>УСТОЙЧИВОСТЬ ПОРТА КОРПУСА</b> к беспроводному РЧ оборудованию связи (См. таблицу 9 IEC 60601-1-2:2014)	10 В/м от 80 МГц до 2,7 ГГц 385 МГц - 5785 МГц Технические условия испытания <b>УСТОЙЧИВОСТЬ ПОРТА КОРПУСА</b> к беспроводному РЧ оборудованию связи (См. таблицу 9 IEC 60601-1-2:2014)	Желательно использовать портативное и мобильное радиооборудование не ближе к любой части <b>портативного ирригатора полости рта CS Medica AquaPulsar CS-3 Easy</b> в том числе к кабелям, чем рекомендованное расстояние разделения, рассчитанное по уравнению, применимому к частоте передатчика. Рекомендованное расстояние разделения $d=1,2 \sqrt{P}$ $d=1,2 \sqrt{P}$ от 80 МГц до 800 МГц $D=2,3 \sqrt{P}$ от 800 МГц до 2,7 ГГц Где P – максимальная выходная мощность передатчика в ваттах (Вт) согласно данным производителя передатчика, а d – рекомендованное расстояние разделения в метрах (м). Желательно, чтобы напряженность поля, излучаемого стационарными РЧ передатчиками, определенная в результате обследования электромагнитной обстановки, была ниже уровня соответствия в каждом частотном диапазоне. Интерференция может возникнуть вблизи оборудования, помеченного следующим знаком: (C)

ПРИМЕЧАНИЕ 1: При 80 МГц и 800 МГц применяется более высокий частотный диапазон.

ПРИМЕЧАНИЕ 2: Настоящие указания нельзя применять ко всем ситуациям. На распространение ЭМВ влияют поглощение радиоволн сооружениями, предметами и людьми и отражение радиоволн от них.

а. Предсказать точно напряженность поля, излучаемого стационарными передатчиками, такими как базовые станции для радиотелефонов (сотовых/беспроводных) и наземные мобильные радиостанции, любительские радиостанции, оборудование AM/FM-радиовещания и ТВ-вещания, теоретически невозможно. При оценке электромагнитной среды вблизи стацио-

нарных РЧ передатчиков следует учитывать результаты обследования электромагнитной обстановки. Если измеренная напряженность поля на месте использования **портативного ирригатора полости рта CS Medica AquaPulsar CS-3 Easy** превышает применимый уровень соответствия РЧ, указанный выше, следует проверить **портативный ирригатор полости рта CS Medica AquaPulsar CS-3 Easy** на предмет нормальной работы. При ненормальной работе необходимо принять дополнительные меры, такие как перенаправление или перемещение портативного ирригатора полости рта CS-3 Easy.

В. Желательно, чтобы в частотном диапазоне от 150 кГц до 80 МГц напряженность поля была меньше 3 В/м.

**Рекомендованные расстояния разделения между портативным или мобильным радиооборудованием и портативным ирригатором полости рта CS Medica AquaPulsar CS-3 Easy**

**Портативный ирригатор полости рта CS Medica AquaPulsar CS-3 Easy** предназначен для использования в электромагнитной среде, в которой контролируются помехи от излучаемых радиоволн. Заказчик или пользователь портативного ирригатора полости рта CS-3 Easy может предотвратить электромагнитную интерференцию, сохраняя минимальное расстояние между портативным или мобильным радиооборудованием (передатчиками) и **портативным ирригатором полости рта CS Medica AquaPulsar CS-3 Easy** согласно нижеприведенным рекомендациям и в зависимости от максимальной выходной мощности оборудования связи.

Номинальная максимальная выходная мощность передатчика (Вт)	Расстояние разделения в зависимости от частоты передатчика (м)		
	от 150 кГц до 80 МГц $D=1,2 \sqrt{P}$	от 80 МГц до 800 МГц $D=1,2 \sqrt{P}$	от 800 МГц до 2,5 ГГц $D=2,3 \sqrt{P}$
0,01	0,12	0,12	0,23
0,1	0,38	0,38	0,73
1	1,2	1,2	2,3
10	3,8	3,8	7,3
100	12	12	23

Для передатчиков с другой максимальной номинальной выходной мощностью рекомендованное расстояние разделения  $d$  в метрах (м) можно определить с помощью уравнения, применимого к частоте передатчика, где  $P$  – максимальная номинальная выходная мощность передатчика в ваттах (Вт) согласно данным производителя передатчика.

**ПРИМЕЧАНИЕ 1:** При 80 МГц и 800 МГц применяется расстояние разделения для более высокого частотного диапазона.

**ПРИМЕЧАНИЕ 2:** Настоящие указания нельзя применять ко всем ситуациям. На распространение ЭМВ влияют поглощение радиоволн сооружениями, предметами и людьми и отражение радиоволн от них.

**АДРЕСА РЕГИОНАЛЬНЫХ ТОРГОВЫХ  
ПРЕДСТАВИТЕЛЬСТВ И ЦЕНТРОВ  
ТЕХНИЧЕСКОГО ОБСЛУЖИВАНИЯ  
ПРОДУКЦИИ CS MEDICA**

Адрес и телефоны Центра технического обслуживания  
ООО «СиЭс Медика»:

**127006, Москва, Воротниковский пер., д. 7, стр. 3**  
(м. «Маяковская»)

Тел/факс: (499) **995-11-32** (многоканальный)

Е-mail: [csinfo@csmedica.ru](mailto:csinfo@csmedica.ru),  
[service@csmedica.ru](mailto:service@csmedica.ru) (сервисный центр)

[www.csmedica.ru](http://www.csmedica.ru)

Часы работы Центра технического обслуживания

ООО «СиЭс Медика»:

пн-пт: с 09.30 до 19.00 (без перерыва на обед),

сб: с 10.00 до 18.00 (без перерыва на обед),

вс и праздничные дни – выходной



Схема расположения  
Центра технического  
обслуживания  
ООО «СиЭс Медика»

- Арзамас, ООО «СиЭс Медика Поволжье», ул. Жуковского, д. 13/2, оф. 22, тел.: (831) 472-96-09, arz\_cs@bk.ru
- Армавир, ООО «СиЭс Медика Кубань» (Краснодар), ул. Тимирязева, д. 26, тел.: (86137) 58-202, cs\_medicaarm@mail.ru
- Архангельск, ООО «СиЭс Медика Поморье», ул. Северодвинская, д. 63, тел.: (8182) 64-09-55, 20-22-10, rotomole@csmedica.ru
- Астрахань, ООО «СиЭс Медика Астрахань», ул. Боевая, д. 134, тел.: (8512) 38-20-78, astrahan@csmedica.ru
- Барнаул, ООО «СиЭс Медика Алтай», ул. Юрина, д. 1886, тел.: (3852) 54-37-54, 60-30-22, cs-barناول@mail.ru
- Белгород, ООО «СиЭс Медика Белгород», ул. Архерейская, д. 2А, оф. 11, тел.: (4722) 42-12-94, belgorod@csmedica.ru
- Благовещенск, ООО «СиЭс Медика Дальний Восток и Забайкалье» (Хабаровск), ул. Калинина, д. 103, оф. 215, тел.: (4162) 53-12-23, 53-12-25, csmedica-amur@yandex.ru
- Братск, ООО «СиЭс Медика Иркутск», с. Падун, ул. 25-летия Братскгэсстроя, д. 21, пом. 43, тел.: (3953) 36-29-28, csmedica@bk.ru
- Брянск, ООО «СиЭс Медика Брянск», 2-й Советский пер., д. 3, оф. №1, тел.: (4832) 37-15-93, 37-15-94, cs-byuansk@bk.ru
- Великий Новгород, ООО «СиЭс Медика Северо-Запад», ул. Мерешкова-Волосова, д. 9, тел.: (951) 722-15-75, povgorod@csmedica.ru
- Владивосток, ООО «СиЭс Медика Дальний Восток и Забайкалье» (Хабаровск), ул. Лазо, д. 9, оф. 101, тел.: (4232) 37-00-57, 60-60-28, csmedica-dv@mail.ru
- Владимир, ООО «СиЭс Медика Владимир», ул. Сурикова, д. 10А, оф. 6, тел.: (4922) 52-64-47, csmedica-vladim@mail.ru
- Волгоград, ООО «СиЭс Медика Нижняя Волга», ул. Землянского, д. 7, оф. 24, тел.: (8442) 23-84-44, 23-31-14, 24-34-49, csmedica34@mail.ru
- Вологда, ООО «СиЭс Медика Вологда», Советский просп., д. 50, оф. 5, тел.: (8172) 75-45-76, csmedika@vologda.ru
- Воронеж, ООО «СиЭс Медика Черноземье», ул. Степана Разина, д. 37, оф. 8, 9, 10, тел.: (473) 255-08-73, (473) 255-08-76, voronezh@csmedica.vrn.ru
- Воронеж, ООО «СиЭс Медика Техэксперт Черноземье», ул. Степана Разина, д. 37, оф. 8, 9, 10, тел.: (473) 232-03-58, voronezh@csmedica.vrn.ru
- Екатеринбург, Отис ООО «СиЭс Медика Урал», ул. Тургенева, д. 30А, тел.: (343) 222-74-75, med@csmedica-ural.ru Сервисно-консультационный центр, ул. 8 Марта, д. 5, оф. 117, тел.: (343) 371-30-84, 371-34-11, ssvlcs@csmedica-ural.ru
- Иваново, ООО «СиЭс Медика Иваново», ул. Колесанова, д. 11/2, тел.: (4932) 29-08-74, csmedica-ivanovo@mail.ru
- Ижевск, ООО «СиЭс Медика Вятка» (Киров), ул. 40 лет Победы, д. 122, тел.: (3412) 377-545, 377-664, csmedica18@mail.ru
- Иркутск, ООО «СиЭс Медика Иркутск», ул. Депутатская, д. 79, пом. 30, тел.: (3952) 48-74-74, office38@csmedica.ru
- Йошкар-Ола, ООО «СиЭс Медика Йошкар-Ола», просп. Гагарина, д. 14А, тел.: (8362) 42-65-81, 42-26-73, csm@mail-el.ru
- Казань, ООО «СиЭс Медика Казань», ул. Чистопольская, д. 81, оф. 13, тел.: (843) 527-51-06, 527-64-43, cskzn@mail.ru Сервисно-консультационный центр, ул. Чистопольская, д. 81, оф. 13, тел.: (843) 528-01-70, cskzn5@mail.ru
- Калининград, ООО «СиЭс Медика Калининград», ул. Нарвская, д. 49е, оф. 208, 206, тел.: (4012) 95-38-65, kalinin@csmedica.ru
- Калуга, ООО «СиЭс Медика Калуга», ул. Окружная, д. 7, тел.: (4842) 909-989, 595-069, 909-989, (903) 636-50-69, csmedica\_kaluga@mail.ru
- Кемерово, ООО «СиЭс Медика Кемерово», ул. Свободы, д. 35, оф. 103, тел.: (3842) 59-22-02, 65-74-60, kemerovo@csmedica.ru
- Киров, ООО «СиЭс Медика Вятка», Студенческий пр., д. 19, к. 2, тел.: (8332) 51-36-25, 51-36-26, vuyatka@csmedica.ru
- Кострома, ООО «СиЭс Медика Иваново», просп. Мира, д. 51, тел.: (4942) 63-77-79, (4942) 55-28-73, csmedica-ivanovo@mail.ru

- Краснодар, Офис ООО «СиЭс Медика Кубань», ул. Севастопольская, д. 6/1, тел.: (861) 238-47-80, 238-47-90, omgn@kubannet.ru
- Сервисно-консультационный центр, ул. Севастопольская, д. 6/1, оф. 17, тел.: (861) 238-47-95, service23@csmedica.ru
- Красноярск, ООО «СиЭс Медика Енисей», ул. Красной Гвардии, д. 21, оф. 601, 602, тел.: (391) 221-24-83, 221-20-72, 221-60-98, info@csmedicaenisey.ru
- Курск, ООО «СиЭс Медика Курск», ул. Гайдара, д. 18, этаж 1, тел.: (4712) 74-00-78, 74-00-79, csmedica-kursk@yandex.ru
- Липецк, ООО «СиЭс Медика Липецк», ул. Политехническая, д. 3, тел.: (4742) 25-60-16, (4742) 25-60-12, lipetsk@csmedica.ru
- Магнитогорск, ООО «СиЭс Медика Челябинск», ул. Октябрьская, д. 9, тел.: (3519) 29-49-14, mgp@csmedica-ural.ru
- Махачкала, ООО «СиЭс Медика Махачкала», ул. Дзержинского, д. 17б, к. 24, тел.: (8722) 55-85-40, csmahachkala@mail.ru
- Минеральные Воды, ООО «СиЭс Медика Северный Кавказ», ул. Новоселов, д. 106, тел.: (87922) 6-02-31, факс: 6-06-48, csmedica-nv@mail.ru
- Мурманск, ООО «СиЭс Медика Карелия» (Петрозаводск), проспект Кольский, д. 196, 2 этаж тел.: (8152) 52-53-43, murtansk@csmedica.ru
- Набережные Челны, ООО «СиЭс Медика Казань», просп. Московский, д. 91, тел.: (8552) 58-94-97, csmedica16-4@mail.ru
- Нижневартовск, ООО «СиЭс Медика Югра», ул. Ханты-Мансийская, д. 2, стр. 1, тел.: (908) 873-30-47, моб.: (902) 855-85-01, csyurten@mail.ru, cs-nv86@yandex.ru
- Нижний Новгород, ООО «СиЭс Медика Поволжье», ул. Горького, д. 48/50, тел.: (831) 434-44-77, 433-90-90, csmedica@csmedica.nnov.ru
- Новокузнецк, ООО «СиЭс Медика Новокузнецк», пр-т Металлургов, д. 48, тел.: (3843) 60-05-18, 46-46-44, novokuznetsk@csmedica.ru
- Новороссийск, ООО «СиЭс Медика Кубань» (Краснодар), ул. Леднева, д. 5, тел.: (8617) 75-15-00, +7-938-525-15-00, cs\_medicanov@mail.ru
- Новосибирск, ООО «СиЭс Медика Сибирь», ул. Непомуча-Данченко, д. 169, тел.: (383) 346-18-11, 346-20-68, cs-siberia@mail.ru
- Омск, ООО «СиЭс Медика Омск», ул. Декабристов, д. 104, тел.: (3812) 210-300, 59-55-03, direktor55@csmedica.ru
- Орёл, ООО «СиЭс Медика Орёл», ул. Московская, д. 80, тел.: (4862) 54-24-00, oreil@csmedica.ru
- Оренбург, ООО «СиЭс Медика Оренбург», ул. Цвиллинга, д. 46, оф. 4, тел.: (3532) 404-607, 404-608, csorenburg@mail.ru
- Орехово-Зуево, ООО «СиЭс Медика Подмосковье», Московская обл., г. Орехово-Зуево, ул. Володарского, д. 80а, тел.: (496) 412-64-27, csprodmoskovie@mail.ru
- Пенза, ООО «СиЭс Медика Пенза», ул. Калинина, д. 89, тел.: (8412) 56-18-37, 32-05-05, penza@csmedica.ru
- Пермь, ООО «СиЭс Медика Пермь», ул. Мильчакова, д. 28, тел.: (342) 224-52-19, 229-87-75, permt@csmedica.ru
- Петрозаводск, ООО «СиЭс Медика Карелия», ул. Маршала Мерецкова, д. 16, оф. 6, тел.: (8142) 59-27-14, karelia@csmedica.ru
- Псков, ООО «СиЭс Медика Северо-Запад», ул. Леона Поземского, д. 10, помещение 1001, тел.: (911) 885-07-56, pskov@csmedica.ru
- Россошь, ООО «СиЭс Медика Черноземье» (Воронеж), ул. 9 Января, д. 12, тел.: (47396) 4-88-94, rossoch@csmedica.ru
- Ростов-на-Дону, ООО «СиЭс Медика Ростов-на-Дону», ул. Фурмановская, д. 148, тел.: (863) 231-03-85 (86), 231-04-85 (86), 231-07-87, rostov@csmedica.ru
- Рязань, ООО «СиЭс Медика Рязань», ул. Семёна Середы, д. 42, тел.: (4912) 50-04-03, 96-63-10, 96-93-66, ryazan@csmedica.ru
- Самара, Офис ООО «СиЭс Медика Самара», ул. Советской Армии, дом 180, строение 1, офис 306, тел.: (846) 250-15-79, 250-15-81, 250-51-18, csmedica-samara@samta.ru
- Сервисно-консультационный центр, ул. Революционная, д. 70, стр. 3, оф. 114,

- тел.: (846) 267-38-40,  
csmedica-samara@samara.ru
- Санкт-Петербург, Офис ООО «СиЗс Медика Северо-Запад», Малодетское с/сельский просп., д. 36, лит. Н, тел.: (812) 309-09-80, csnw@csmedica.ru
  - Сервисно-консультационный центр, Малодетское с/сельский просп., д. 36, лит. Н, тел.: (812) 409-40-30, spbservice@csmedica.ru
  - Саранск, ООО «СиЗс Медика Саранск», ул. Васенко, д. 15, подъезд №3, этаж 2, комната №222, тел.: (8342) 27-03-24, 22-23-91, csmedica@saransk.ru
  - Саратов, ООО «СиЗс Медика Саратов», ул. Чапаева, д. 112/124, тел.: (8452) 79-90-45, 79-90-46, csmsaratov@mail.ru
  - Саров, ООО «СиЗс Медика Поволжье» (Н. Новгород), просп. Октябрьский, д. 18, тел.: (950) 360-70-77, agz\_cs1@bk.ru, agz\_cs@bk.ru
  - Симферополь, ООО «СервисМедика Крым», просп. Победы, д. 54, пом. 37, тел.: (978) 137-90-68, (910) 416-59-55, director82@csmedica.ru
  - Смоленск, ООО «СиЗс Медика Смоленск», просп. Гагарина, д. 60, тел.: (4812) 35-85-68, smolenski@csmedica.ru
  - Сочи, ООО «СиЗс Медика Кубань» (Краснодар), Центральный район, ул. Конституции, д. 44/1, тел.: (8622) 61-57-65, cs\_medicasochi@mail.ru
  - Ставрополь, ООО «СиЗс Медика Ставрополь», ул. Маршала Жукова, д. 7, тел.: (8652) 26-38-96, 26-38-93, csmedicastv@mail.ru
  - Старый Оскол, ООО «СиЗс Медика Белгород», ул. Ватутина, д. 54, тел.: (4725) 24-17-89, oskol\_cs@mail.ru
  - Сургут, ООО «СиЗс Медика Югра», ул. Мелик-Карамова, д. 64, каб. №10, тел.: (3462) 25-46-17, моб.: (912) 817-41-41, cstyumen@mail.ru, cssurgut@mail.ru
  - Тамбов, ООО «СиЗс Медика Тамбов», ул. Ореховая, д. 10, помещ. 1, тел.: (4752) 49-47-10, tambov@csmedica.ru
  - Тверь, ООО «СиЗс Медика Тверь», просп. Чайковского, д. 23, тел.: (4822) 32-89-66, tver@csmedica.ru
  - Тольятти, ООО «СиЗс Медика Самара», бульвар Гаг, д. 1а, оф. 6, тел.: (8482) 74-89-89, csmedica-tyt@yandex.ru
  - Томск, ООО «СиЗс Медика Томск», ул. Нахимова, д. 13/1, оф. 104, тел.: (3822) 902-703, info\_tomsk@mail.ru
  - Тула, ООО «СиЗс Медика Тула», ул. Демонстрации, д. 149, тел.: (4872) 36-80-56, tula@csmedica.ru
  - Тюмень, ООО «СиЗс Медика Тюмень», ул. Холодильная, д. 142, оф. 12, тел.: (3452) 34-22-70, (932) 321-46-21, cstyumen@mail.ru
  - Улан-Удэ, ООО «СиЗс Медика Иркутск», ул. Терешковой, д. 6, оф. 43, тел.: (3012) 23-01-61, csmedicabur@mail.ru
  - Ульяновск, ООО «СиЗс Медика Поволжье» (Н. Новгород), Западный б-р, д. 27, оф. 101, тел.: (8422) 68-77-95, 688-128, csmedica.uln@yandex.ru
  - Уфа, ООО «СиЗс Медика Башкортостан», ул. Натальи Кошовой, д. 10, тел.: (3472) 34-18-08, csmedica.ufa@mail.ru
  - Хабаровск, ООО «СиЗс Медика Дальний Восток и Забайкалье», ул. Ким-Ю-Чена, д. 44/И, оф. 3, тел.: (4212) 41-12-65, csmedica-amur@yandex.ru
  - Чебоксары, ООО «СиЗс Медика Чебоксары», ул. Энгельса, д. 28, оф. 107, тел.: (8352) 56-24-08, 57-43-31, csm-ch@mail.ru
  - Челябинск, ООО «СиЗс Медика Челябинск», ул. Свободы, д. 145, тел.: (351) 237-48-93, chel@csmedica.ru
  - Череповец, ООО «СиЗс Медика Вологда», просп. Луначарского, д. 51, оф. 11, тел.: (8202) 55-52-63, csmedicacherovets@rambler.ru
  - Чита, ООО «СиЗс Медика Дальний Восток и Забайкалье» (Хабаровск), ул. Чайковского, д. 30, оф. 10, тел.: (3022) 32-49-03, csmedica-chita@mail.ru
  - Шахты, ООО «СиЗс Медика Ростов-на-Дону», ул. Ионова, д. 110а, тел.: (86362) 6-80-52, 6-80-53, shuhti@csmedica.ru
  - Ярославль, ООО «СиЗс Медика Ярославль», ул. Салтыкова-Щедрина, д. 44/18, тел.: (4852) 90-66-53, 20-12-50, 73-11-82 yaroslav@csmedica.ru

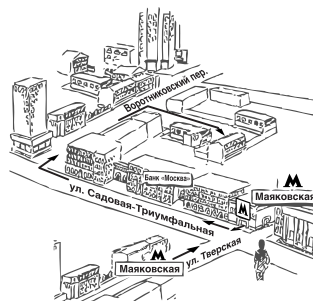

СИЭС МЕДИКА

Произведено по заказу и под контролем  
ООО «СиЭс Медика»

Импортером и уполномоченным представителем  
изготовителя на территории Российской  
Федерации, а также государств-членов  
Таможенного союза является фирма  
ООО «СиЭс Медика»

**Юридический адрес:**

127006, Москва, Воротниковский пер., д. 7, стр. 3

**Центр технического обслуживания в Москве:**

127006, Москва, Воротниковский пер., д. 7, стр. 3

(м. «Маяковская»)

Тел/факс: (499) 995-11-32 (многокан.)

**Бесплатная горячая линия по России: 8-800-555-00-80**

E-mail: [csinfo@csmedica.ru](mailto:csinfo@csmedica.ru),  
[service@csmedica.ru](mailto:service@csmedica.ru) (сервисный центр)

[www.csmedica.ru](http://www.csmedica.ru)



**Производитель:**

Inwood Electronic Co., Ltd. (Инвуд Электроник Ко., Лтд.)

3F, A and B Building, No 176, Kang Yi Road,

Yinshan Industrial Park, Qing Xi Town, Dongguan City, China

(3Ф, Эй энд Би Билдинг, №176, Кан И Роуд,

Иньшань Индастриал Парк, Цинси Таун, Дунгуань Сити, Китай)

Сделано в Китае

D02.M11.G2017